

MONTAGGIO DI UNA TENDA A RULLO AVVITATA SU BATTENTE, SU SQUADRE O A SOFFITTO

MONTAGGIO DELLA TENDA (Tenda guidata e non guidata)

⚠ In caso di montaggio su squadre regolabili, si raccomanda di effettuare la regolazione della lunghezza desiderata prima di montare le squadre.

1 Posizionare la tenda a rullo nel punto desiderato e segnare sul battente, sulla parete o sul soffitto la posizione delle clip di fissaggio. I supporti esterni devono essere posizionati tra 6 e 10 cm da ogni estremità della tenda.

2 Fissare le clip o le squadre a clip
Posa a soffitto: la linguetta deve essere rivolta verso la parte anteriore

⚠ **Attenzione:** verificare l'orizzontalità del montaggio servendosi di una livella a bolla.

⚠ **Attenzione:** se la tenda è dotata di sistema di guida, fare passare l'apposito cavo come indicato dallo schema.

3 Agganciare la tenda

4 Abbassare completamente la tenda e agganciare il fermo di fine corsa inferiore alla catenella
Il fermo viene agganciato a filo della puleggia.

5 Sollevare completamente la tenda e agganciare il fermo di fine corsa superiore alla catenella
Il fermo viene agganciato a filo della puleggia.

6 Far scorrere le maschere di chiusura sui terminali della tenda

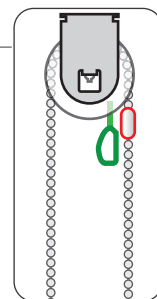
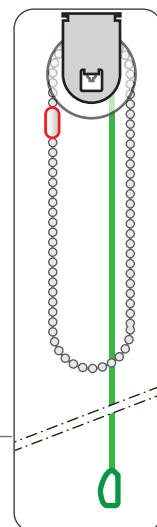

MONTAGGIO DEL SISTEMA DI GUIDA (Tenda guidata)

7 Fare passare i cavi di guida nei terminali del fondale

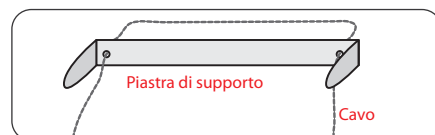

8 Abbassare completamente la tenda

9 Fissare i 2 supporti di guida
a circa 1 cm dalla parte inferiore della tenda, assicurandosi di rispettare la verticalità del cavo

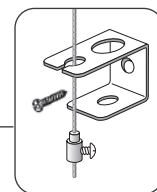

10 Infilare un serracavo su ogni cavo
sollevarlo fino al supporto, tendere leggermente il cavo e serrare delicatamente la vite del serracavo.

11 Tagliare la parte di cavo in eccesso



MONTAGGIO DI UNA TENDA A RULLO SENZA FORI

MONTAGGIO DEL TENDA

- 1** Posizionare la tenda a rullo nel punto desiderato e segnare sul battente, sulla parete o sul soffitto la posizione delle clip di fissaggio. I supporti esterni devono essere posizionati tra 6 e 10 cm da ogni estremità della tenda.

- 2** Fissare i supporti su ogni battente

e serrare le viti **1** servendosi della chiave a brugola (esagonale) fornita in dotazione

La linguetta della clip deve essere rivolta verso il basso.

⚠ **Attenzione:** se la tenda dispone del sistema di guida, fare passare l'apposito cavo come indicato dallo schema.

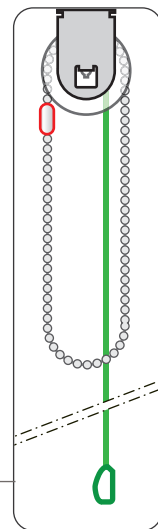
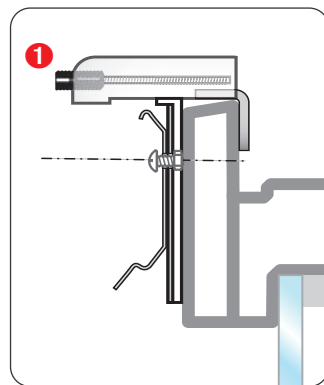
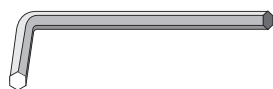

- 3** Agganciare la tenda

- 4** Abbassare completamente la tenda e agganciare il fermo di fine corsa inferiore alla catenella

Il fermo viene agganciato a filo della puleggia

- 5** Sollevare completamente la tenda e agganciare il fermo di fine corsa superiore alla catenella

Il fermo viene agganciato a filo della puleggia

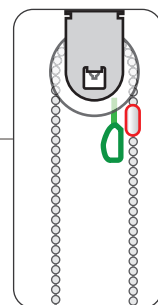

- 6** Agganciare le maschere di chiusura sui terminali della tenda

MONTAGGIO DEL SISTEMA DI GUIDA (Tenda guidata)

- 7** Fare passare i cavi di guida nei terminali del fondale

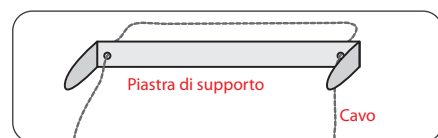

- 8** Abbassare completamente la tenda

- 9** Fissare i 2 supporti di guida

verificando la verticalità del cavo e serrare la vite **1** del supporto.

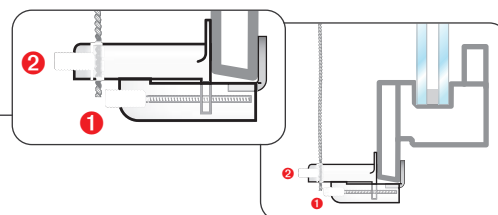

- 10** Bloccare il cavo in tensione

e serrare delicatamente la vite **2** di bloccaggio del cavo servendosi della chiave a brugola fornita in dotazione.

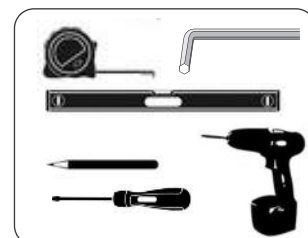

- 11** Tagliare la parte di cavo in eccesso

POSA SU BATTENTE (CON O SENZA VITE)
POSA SU SQUADRE A MURO O A SOFFITTO

POSA DELLA TENDA (non guidata)

⚠ Prima di posare le squadre, regolarle alla lunghezza desiderata.

1 Posizionare la tenda a rullo nel punto desiderato e segnare sul battente, sulla parete o sul soffitto la posizione delle clip di fissaggio. I supporti esterni devono essere posizionati tra 6 e 10 cm da ogni estremità della tenda.

2 Fissare le clip o le squadre a clip

- Posa a soffitto: la linguetta deve essere rivolta in avanti,
- Posa su muro o battente: la linguetta deve essere rivolta verso il basso.

⚠ **Attenzione:** verificare l'orizzontalità del montaggio servendosi di una livella a bolla.

3 Agganciare la tenda

4 Abbassare completamente la tenda e agganciare il fermo di fine corsa inferiore alla catenella

Il fermo viene agganciato a filo della puleggia

5 Sollevare completamente la tenda e agganciare il fermo di fine corsa superiore alla catenella

Il fermo viene agganciato a filo della puleggia.

6 Agganciare le maschere di chiusura sui terminali della tenda

7 Installare il fondale della tenda nella piega in basso al tessuto

