

MONTAGGIO AVVITATO SU BATTENTE O A PARETE, SU SQUADRE O SU SOFFITO

INSTALLAZIONE DELLA TENDA (tenda guidata e non guidata)

- 1** Posizionare la tenda nel punto desiderato e segnare sul battente, sulla parete o sul soffitto la posizione dei supporti, assicurandosi di **evitare le parti funzionali** del meccanismo.

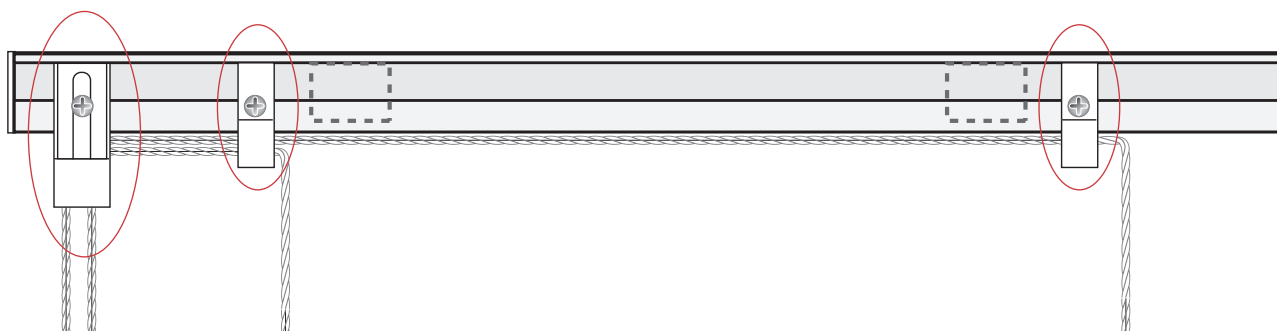

- 2** Fissare i supporti o i supporti a squadra.
Attenzione: sul battente o sulla parete verificare l'orizzontalità servendosi di una livella a bolla.

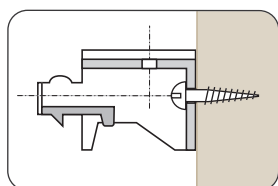

Montaggio a parete o su battente

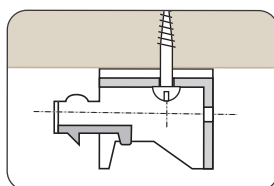

Posa Montaggio a soffitto
(La forma del foro del supporto mantiene le viti durante l'installazione)

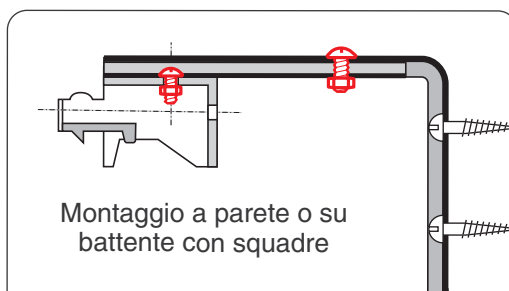

Montaggio a parete o su battente con squadre

⚠ Prima di posizionare le squadre è bene regolarne la lunghezza.

- 3** Posizionare il binario della tenda nei supporti.

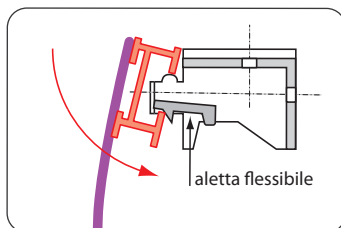

- 4** Inclinare il binario della tenda nei supporti.

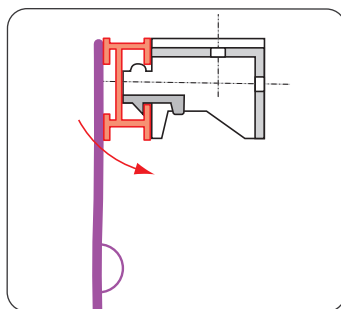

- 5** Liberare i cavi.

⚠ INFORMAZIONI SUL FUNZIONAMENTO

- Per far scendere la tenda, tirare leggermente le corde verso il centro della tenda
- Per bloccare le corde tirarle leggermente verso il lato della tenda

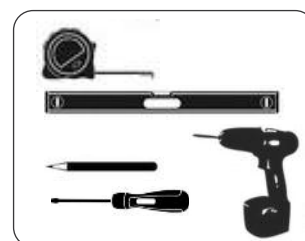

MONTAGGIO SENZA FORI

MONTAGGIO DELLA TENDA

- 1 Posizionare la tenda nel punto desiderato e segnare sul battente la posizione dei supporti, assicurandosi di evitare le parti funzionali del meccanismo.

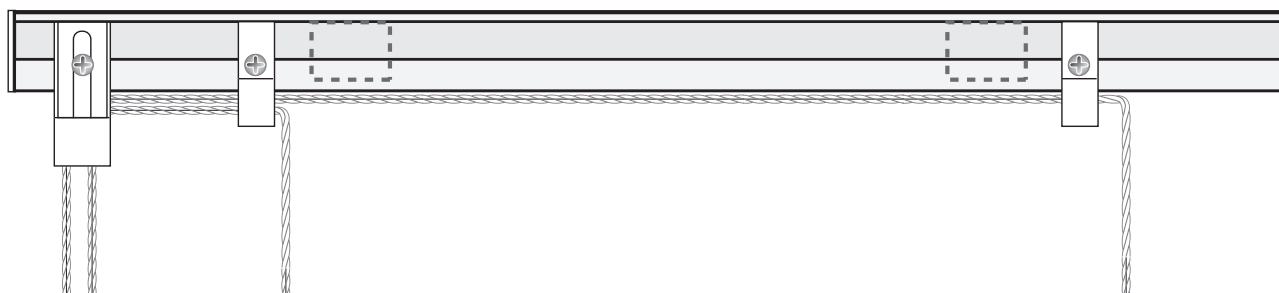

- 2 Posizionare i supporti su ogni battente e serrare le viti ❶ servendosi della chiave a brugola (esagonale) fornita in dotazione.

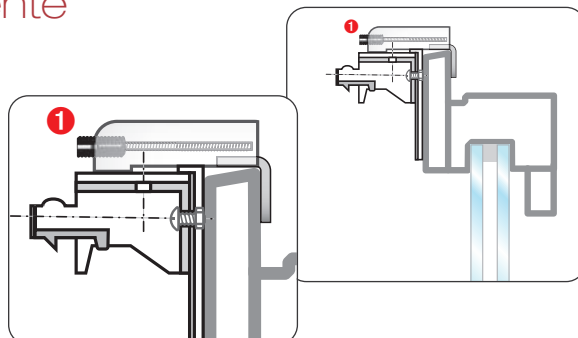

- 3 Posizionare il binario della tenda nei supporti

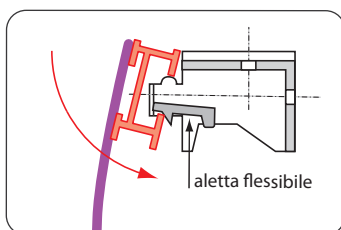

- 4 Inclinare il binario della tenda nei supporti.

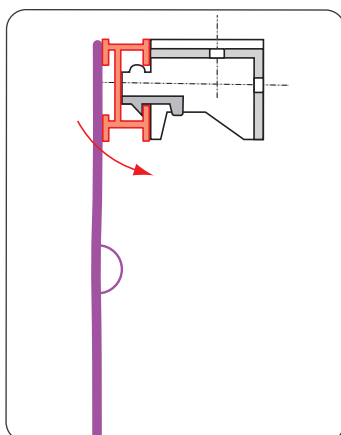

- 5 Liberare i cavi.

⚠ INFORMAZIONI SUL FUNZIONAMENTO

- Per far scendere la tenda, tirare leggermente le corde verso il centro della tenda
- Per bloccare le corde tirarle leggermente verso il lato della tenda

